

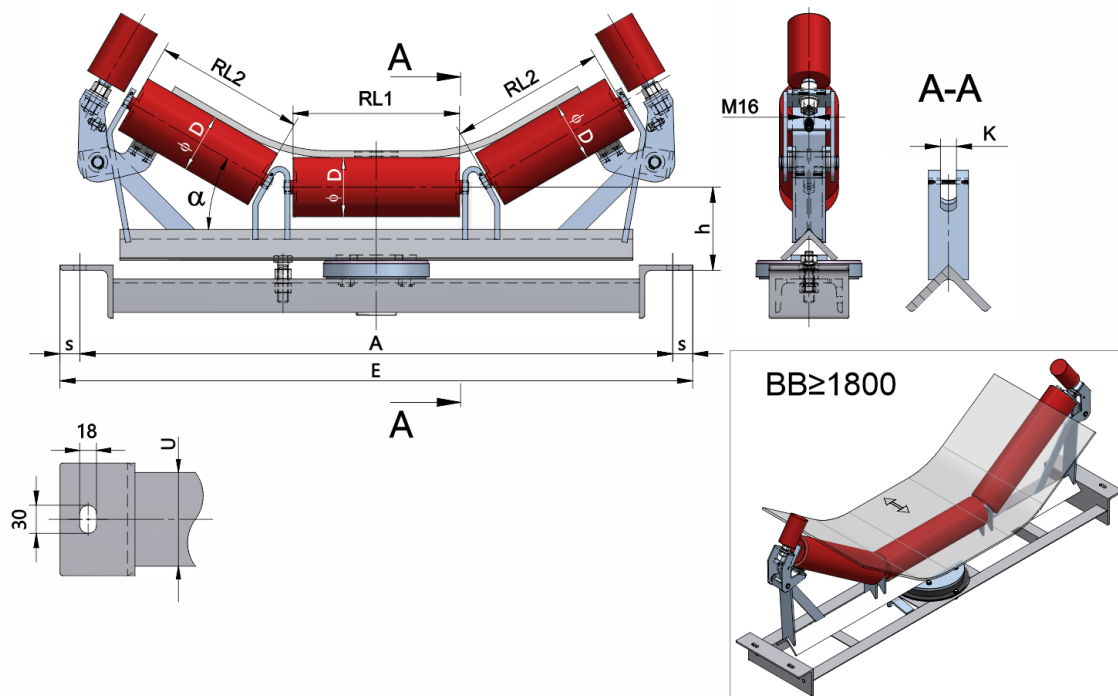

FÖRDERANLAGEN - BELT CONVEYORS GTK PÁSOVÉ DOPRAVNÍKY

GTK, spol s r.o., CZ-687 07 TUPESY 116, okres Uherské Hradiště, Česká republika

Tel.: +420 572 520 880-9, Fax: +420 572 520 899



Hmotnost **m** je uvedena bez válečků!

LESOR05040125-108

Hmotnost (kg)	0
Šířka pásu BB (mm)	500
Úhel °	40
Délka válečku RL1 (mm)	200
Délka válečku RL2 (mm)	175
Výška osy středového válečku od infrastruktury h (mm)	125
Základna-dolní (U)	U100
Připojovací rozměr staničky A (mm)	740
Délka základny E (mm)	800
Připojovací rozměr staničky s (mm)	30
Otočný věnec	OTV-30
Strážní váleček	63,5x100/M16