

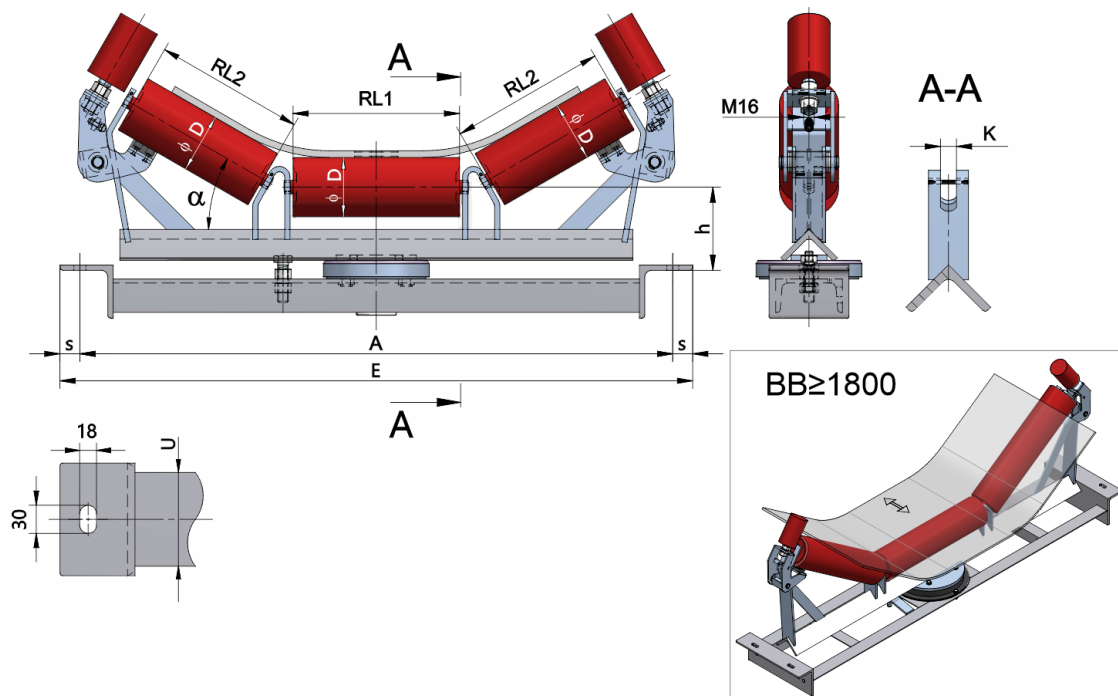

FÖRDERANLAGEN - BELT CONVEYORS GTK PÁSOVÉ DOPRAVNÍKY

GTK, spol s r.o., CZ-687 07 TUPESY 116, okres Uherské Hradiště, Česká republika

Tel.: +420 572 520 880-9, Fax: +420 572 520 899



Hmotnost **m** je uvedena bez válečků!

LESOR08045135-089

Hmotnost (kg)	0
Šířka pásu BB (mm)	800
Úhel °	45
Délka válečku RL1 (mm)	315
Délka válečku RL2 (mm)	290
Výška osy středového válečku od infrastruktury h (mm)	125
Základna-dolní (U)	U100
Připojovací rozměr staničky A (mm)	1090
Délka základny E (mm)	1150
Připojovací rozměr staničky s (mm)	30
Otočný věnec	OTV-30
Strážní váleček	63,5x100/M16